

Systemtelefon ST 21 S0  
Systemtelefon ST 21 UP0



## Gebrauchsbestimmungen

Das digitale Systemtelefon ST 21 S0 ist zum Anschluß an einem internen S0-Bus einer AGFEO ISDN-Telekommunikationsanlage bestimmt.

Das ST 21 S0 können Sie an folgende AGFEO ISDN-Telekommunikationsanlagen anschließen:

- AS 151, AS 181, AS 1x, AS 2x ab Software 6.3
- AS 281 All-In-One, AS 35, AS 35 All-In-One ab Software 7.1
- AS 40 P (P400-1), AS 4000 (P400-1), AS 100 IT (P400 IT), AS 43, AS 45, AS 200 IT ab Software 7.1
- an allen weiteren, nicht aufgelisteten AGFEO Telekommunikationsanlagen mit internem S0-Bus wird das ST 21 im Emulationsmodus als ST 25 erkannt. Beachten Sie dabei bitte die auf Seite 18 beschriebenen Bedienungsänderungen.

Das digitale Systemtelefon ST 21 UP0 ist zum Anschluß an einen internen UP0 Anschluß einer AGFEO ISDN-Telekommunikationsanlage bestimmt.

Das ST 21 UP0 können Sie an folgende AGFEO ISDN-Telekommunikationsanlagen anschließen:

- AS 43, AS 45, AS 200 IT ab Software 7.5

**Bitte beachten Sie bei der Anschaltung auf einem internen S0-Bus**, dass Sie ein Netzteil an ihrem ST 21 anschließen können, um die Strombelastung auf dem internen S0-Bus zu verringern. Zu beziehen sind diese Netzteile bei Ihrem Großhändler unter der AGFEO Artikelnummer 1542431 (baugleich mit dem Netzteil STE 30 / ST 40/ STE 40) !

Über Software-Upgrades informiert Sie Ihr Fachhändler.

Eine Haftung der AGFEO GmbH & Co. KG für Schäden aus nicht bestimmungsgemäßem Gebrauch des digitalen Systemtelefons ST 21 ist ausgeschlossen.

## Sicherheitshinweise

- Während eines Gewitters dürfen Sie die Anschlußleitung des ST 21 nicht anschließen und nicht lösen.
- Verlegen Sie die Anschlußleitung des ST 21 so, daß niemand darauf treten oder stolpern kann.
- Achten Sie darauf, daß keine Flüssigkeit ins Innere des digitalen Systemtelefons gelangt. Kurzschlüsse können die Folge sein.

## Über dieses Handbuch

Dieses Handbuch ist gültig für die zum Auslieferungszeitpunkt aktuelle Anlagen-Firmware. Da das ST 21 über die Anlage gesteuert wird, können im Falle eines Firmwareupgrades der Anlage manche Teile des Handbuchs ungültig werden.

In diesem Handbuch ist die Bedienung des ST 21 und die Bedienung der Leistungsmerkmale Ihrer AGFEO ISDN-TK-Anlage in kurzer Form erklärt. Ausführliche Erklärungen zu den Leistungsmerkmalen finden Sie in der Bedienungsanleitung Ihrer TK-Anlage.

# Systemtelefon ST 21

## Inhaltsverzeichnis

Gebrauchsbestimmungen .....	2
Sicherheitshinweise .....	2
Über dieses Handbuch .....	2
Die Unterseite des ST 21 .....	4
Anschließen eines Untanglers .....	4
Display Position .....	5
ST 21 anmelden .....	5
ST 21 anschließen .....	5
Die Tasten des ST 21 .....	6
Das Display des ST 21 .....	7
Menüführung/ Kontextmenü .....	7
Freiprogrammierbare Funktionstasten .....	8
LED - Anzeigen zu freiprogrammierbaren Funktionstasten .....	10
Standardbelegung der Funktionstasten .....	12
Funktionstastenbelegung ändern .....	12
"Externbelegung direkt" aktiviert .....	12
"Externbelegung direkt" deaktiviert .....	12
Bei Ihnen wird angeklopft .....	13
Anklopfen abweisen .....	13
Rückruf einleiten .....	13
Externruf heranholen .....	13
Gespräch vom Anrufbeantworter übernehmen .....	13
Anrufliste anzeigen .....	14
Anrufschutz programmieren und schalten .....	14
Umschalten zwischen den Telefonbuch Registern .....	14
Telefonbuch (numerisch) .....	14
Telefonbuch (Vanity) .....	15
Telefonbuch (alphabetisch) .....	15
Erweiterte Wahlwiederholung .....	15
Automatische Wahlwiederholung .....	15
Aufstellungsort .....	16
Reinigung .....	16
Einlegen der Beschriftung für die Funktionstasten .....	16
Headset anschließen .....	17
Firmwareupdate des ST 21 .....	17
Bedienungsänderungen im Emulationsmodus .....	18
Konformitätserklärung .....	19

# Systemtelefon ST 21

## Die Unterseite des ST 21

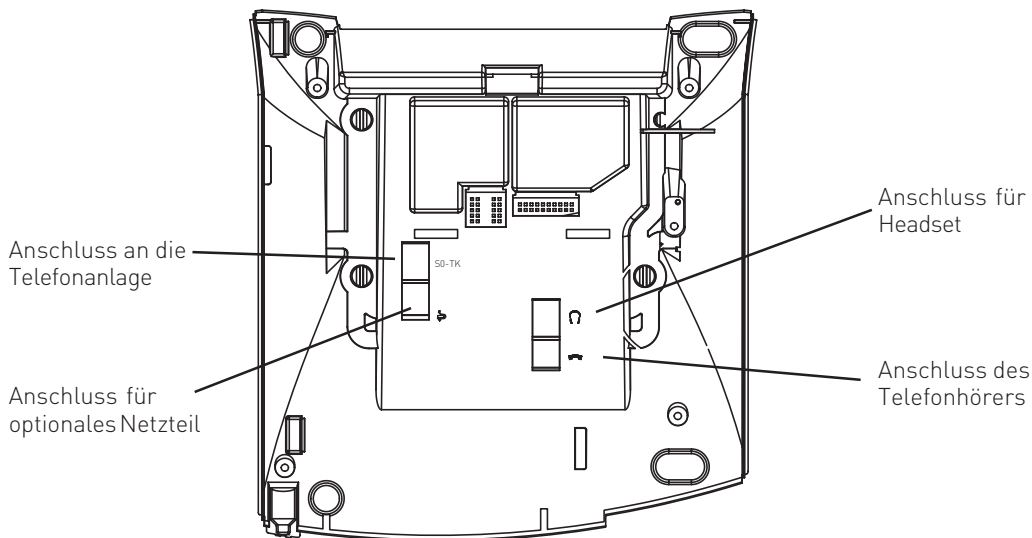

## Anschließen eines Untanglers

Im Hörer des ST 21 ist ein Fach für einen Untangler integriert. Auf diese Weise stört der Untangler nicht beim Telefonieren oder beim Auflegen des Hörers.

- Öffnen Sie zuerst das Fach im Hörer, indem Sie die Rastnase des Deckels drücken (Pfeil 1) und den Deckel abziehen (Pfeil 2).
- Ziehen Sie dann den Stecker des Hörerkabels ab.
- Stecken Sie den Untangler im vorgesehenen Fach ein.
- Stecken Sie das Hörerkabel in den Untangler.
- Schließen Sie das Fach wieder.

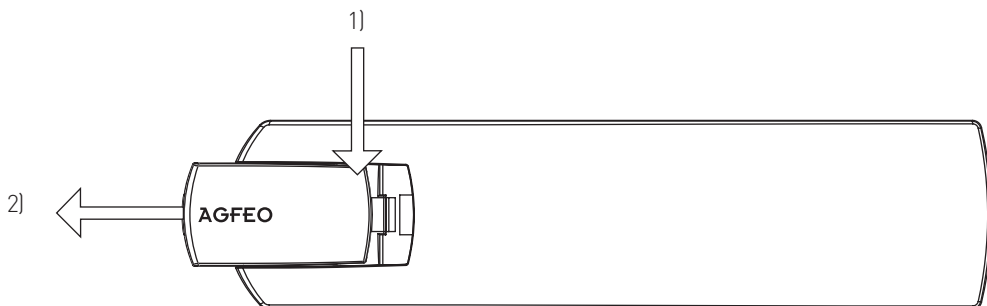

# Systemtelefon ST 21

## Display Position

Sie können für Ihr Display sechs verschiedene Neigungswinkel einstellen.

## ST 21 anschließen

Zur Inbetriebnahme des ST 21 S0 stecken Sie den Westernstecker des Anschlußkabels in eine IAE/UAE-Dose des internen ISDN-Anschlusses Ihrer AGFEO ISDN-Telekommunikationsanlage.

- Drücken Sie den Westernstecker in die Dose, bis er hörbar einrastet.
- Zum Lösen des Anschlußkabels drücken Sie (ggf. mit einem kleinen Schraubendreher) den Rasthaken des Westernsteckers in Richtung Steckerkörper und ziehen gleichzeitig den Stecker am Kabel heraus.

Zur Inbetriebnahme des ST 21 UP0 stecken Sie den Westernstecker des Anschlußkabels in eine IAE/UAE-Dose des UP0 Anschlusses Ihrer AGFEO ISDN-Telekommunikationsanlage. Bitte beachten Sie, daß Sie nur ein Telefon pro UP0-Anschluss betreiben können!

- Drücken Sie den Westernstecker in die Dose, bis er hörbar einrastet.
- Zum Lösen des Anschlußkabels drücken Sie (ggf. mit einem kleinen Schraubendreher) den Rasthaken des Westernsteckers in Richtung Steckerkörper und ziehen gleichzeitig den Stecker am Kabel heraus.

Bitte beachten Sie, daß der interne S0-Bus mit zwei 100 Ohm Widerständen terminiert werden muß, der UP0 Anschluß wird nicht terminiert!

## ST 21 anmelden

Beim Konfigurieren der TK-Anlage wird jedem ST 21, wie jedem anderen Endgerät, eine Internrufnummer aus dem Rufnummernvorrat der TK-Anlage zugewiesen. Wenn Sie das ST 21 S0 erstmalig an die TK-Anlage anschließen, müssen Sie das digitale Systemtelefon anmelden. Folgen Sie dazu den Bedienschritten im Display.

Bei Verwendung eines ST 21 UP0 wird von der TK-Anlage automatisch eine Internrufnummer vorgegeben. Daher ist es ratsam, per TK-Suite Set eine Internrufnummer für Ihr ST 21 UP0 zu konfigurieren, bevor Sie das ST 21 UP0 anschließen.

# Systemtelefon ST 21

## Die Tasten des ST 21

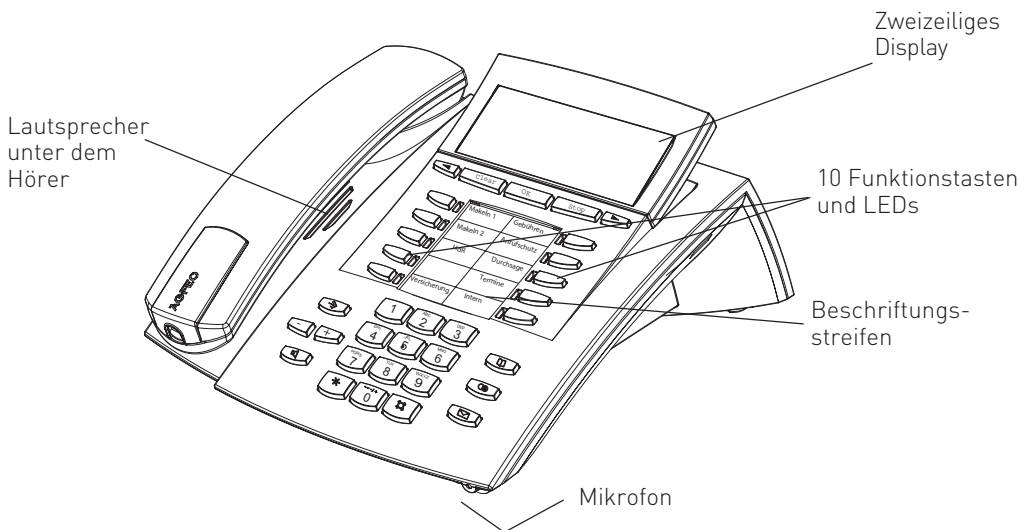

- Wähltastatur: Zum Wählen einer Rufnummer und Eingabe von Daten.
- Stern-Taste: Zum Einleiten von Kennziffernprozeduren.
- Raute-Taste: zur Internwahl.
- Taste Set: Zum Einleiten und Beenden des Programmierens. Drücken Sie die Taste kurz um den Programmierbaum aufzurufen. Halten Sie die Taste länger gedrückt, um das Indexregister aufzurufen.
- Taste Lautsprecher: Zum Einschalten des Lautsprechers und zum Übergang ins Freisprechen. Die Taste leuchtet bei eingeschaltetem Lautsprecher.
- Pfeiltasten: Zum Weiterblättern in der Anzeige bei verschiedenen Funktionen.
- Taste Telefonbuch - Zum Aufruf des Telefonbuchs.
- Taste Wahlwiederholung: Zum Wählen einer zuletzt gewählten Nummer. Halten Sie die Taste länger gedrückt, um die Verbindungsliste aufzurufen.
- Mail-Taste: Zum Anzeigen der Anrufliste, Nachrichten auf dem Anrufbeantworter und SMS. Die Taste leuchtet bei einem Eintrag.
- Taste clear: Zum Löschen eines Eintrags.
- Taste OK: Zum Bestätigen von Eingaben.
- Taste Stop: Zum Trennen einer Verbindung oder zum Abbrechen eines Vorgangs.
- 10 Funktionstasten: Mit je einer Funktion individuell belegbar. Die LEDs zeigen den Status der jeweiligen Funktion an.
- Plus- und Minustaste: Zum Einstellen der Hörer- und Lautsprecherlautstärke.

# Systemtelefon ST 21

## Das Display des ST 21

Status der internen und externen S0s und analogen Amtsleitungen

X-i----- PC9) 10:28  
KW19 Do 11.Mai 2006

Anzeige der aktivierten Leistungsmerkmale

Anzeige der aktiven Internnummern, gerufene Internnummern werden invers dargestellt

### Anzeige der Leistungsmerkmale:

⊗ Externer Anschluß. Eine Wählleitung (B-Kanal oder analoges Amt) ist belegt.

i Interner ISDN-Anschluß. Eine Leitung (ein B-Kanal) ist belegt.

Leistungsmerkmale:

Blättern mit ◀▶, Auswahl mit „ok“

⌘ Anklopfen aus

\* Anrufschutz ein

⌘ Umleitung/ISDN-Weiterschaltung aktiv

Ⓒ Anrufvariante 2 (Nachtschaltung) ein

⌘ Telefenschloß ein

# Wecken ein

⊙ Termin ein

S Sensor aktiviert

F Anruffilter aktiviert

I Rufnummernunterdrückung (Inkognito) aktiviert

PC PC-Konfiguration läuft

## Menüführung/ Kontextmenü

Achten Sie bei der Nutzung des Telefons auf das Display, Sie werden durch alle Bedienvorgänge geführt. Wenn Sie das Kontextmenü eingestellt haben (Auslieferungszustand der Telefonanlagen), werden Ihnen beim Telefonieren je nach Verbindungszustand die folgenden Funktionen in der 2. Zeile des Displays angeboten:

Annehmen, Einparken, Ausparken, Heranholen, Makeln, Übergabe, Rückruf, Konferenz, Rückfrage, Abweisen, Trennen, Weiterleiten zu, Zurück, Beenden und Türöffner.

Es wird Ihnen zunächst die gebräuchlichste Funktion angeboten, weitere erhalten Sie durch Blättern mit den Pfeiltasten (◀▶). Mit ⌘ können Sie die angezeigte Funktion ausführen.

# Systemtelefon ST 21

## Freiprogrammierbare Funktionstasten

AB Aktivierung	Zum Einschalten/Ausschalten des Anrufbeantworters eines Systemtelefons ST 40 AB.
AB Info	Anrufbeantworterabfrage
Abweisen	Aktuellen Anruf abweisen. Der Anrufer hört den Besetztton (Konfigurationsabhängig).
Anklopfen ein/ aus	Sie können wählen ob: - der Anrufer einen Besetzttonerhält (aus). - das Anklopfen an Ihrem Telefon nur optisch signalisiert werden soll (optisch). - Sie einen Anklopferton signalisiert bekommen möchten (mit Ton).
Anruffilter	Zum Aktivieren / Deaktivieren eines Anruffilters.
Anrufliste	Fragt die Anrufliste ab.
Anrufschutz	Zum Ausschalten des Tonrufs (Ruhe vor dem Telefon). Spezielle Funktionstasten einrichtbar: - Anrufschutz für Internanrufe - Anrufschutz für Externanrufe - Anrufschutz für Intern-und Externanrufe
Ansage	Ansage über eine an der TK-Anlage angeschlossene Lautsprecheranlage.
AVA 2 Nacht	Ein- oder Ausschalten der Anrufvariante 2 (Nachtschaltung). Spezielle Funktionstasten einrichtbar: - Anrufvariante 2 für jede Externrufnummer der TK-Anlage einzeln schalten. - Anrufvariante 2 für alle Externrufnummern der TK-Anlage gemeinsam schalten.
AVA 3 Weitersch.	Ein- oder Ausschalten der Anrufvariante 3 (Rufweiterschaltung RWS). Spezielle Funktionstasten einrichtbar: - Anrufvariante 3 für jede Externrufnummer der TK-Anlage einzeln schalten. - Anrufvariante 3 für alle Externrufnummern der TK-Anlage gemeinsam schalten.
Besetzt bei be- setzt	Besetztton für Anrufer, sofern die Rufnummer bereits verwendet wird. Spezielle Funktionstasten einrichtbar: - Besetzt bei besetzt für jede Rufverteilung einzeln schalten. - Besetzt bei besetzt für alle Rufverteilungen gemeinsam schalten.
Call by Call	Zur Auswahl eines Netzanbieters, Übernahme aus dem LCR.
Check in/out	Ermöglicht das Einchecken und Auschecken von Telefonen (Hotelfunktion). Damit verbunden ist das Starten und Stoppen der Kostenerfassung und das Ein/Ausschalten der Externberechtigung.
Durchsage	Durchsage zu Systemtelefonen. Spezielle Funktionstaste einrichtbar: - Durchsage zu festgelegten Internteilnehmern.
Einheiten	Anzeige der Gesprächskosten.
EIB-Ort	Zur Aktivierung/Deaktivierung von definierten EIB-Aktionen.
Extern	Um bei einer abgehenden Externverbindung eine bestimmte Externrufnummer (z.B. bestimmte MSN) zu übermitteln, z.B. zur Gebührentrennung bei Externwahl. Spezielle Funktionstaste einrichtbar: - MSN/Extern-Taste mit festgelegter Externrufnummer.
Fangen	Identifizieren böswilliger Anrufer durch die ISDN - Vermittlungsstelle.
Fernabfrage	Nachwählen einer gespeicherten MFV-Tonfolge (1 ... 0, *, # ), z.B. zur Fernabfrage eines Anrufbeantworters.
Fremdwahl	Ermöglicht das Absetzen eines Rufes für ein anderes Telefon.
Gruppentaste	Ausbuchen/Einbuchen aus einer Gruppe und deren Leistungsmerkmale.
Headset	Zum Betrieb eines Headsets.
Heranholen	Zum Heranholen von Externanrufen. Spezielle Funktionstaste einrichtbar: - Heranholen von Internanrufen und Externanrufen von festgelegten Internteilnehmern.



# Systemtelefon ST 21

## Freiprogrammierbare Funktionstasten

Inkognito	Übermittlung der eigenen Rufnummer zum Angerufenen ausschalten (Nur möglich, wenn das Leistungsmerkmal vom Netzbetreiber unterstützt wird).
Interntaste	Zum Anwählen von Internteilnehmern. Spezielle Funktionstaste einrichtbar: - Internanruf zu einem festgelegten Internteilnehmer.
ISDN-Halten	Zum Halten eines Externgesprächs in der Vermittlungsstelle (Nur am Mehrgeräteanschluß nutzbar).
Konferenz	Zum Einleiten einer Konferenz mit Intern- oder Externteilnehmern.
Lauthörlautst.	Ändern der Lautstärke beim Lauthören.
LCR	Ein- oder Ausschalten des LCR (Least Cost Routing) für Ihr Systemtelefon.
Linie	Zum Anzeigen des Zustandes und zur direkten Belegung einer externen Leitung.
Makeln	Zum Makeln zwischen mehreren Extern- oder Internverbindungen.
Multifunktion	Ein- oder Ausschalten der Zeitsteuerung von Funktionen der TK-Anlage (z.B. Anrufvarianten, Umleitungen, Relais). Spezielle Funktionstasten einrichtbar: - Nur Zeitsteuerung ein und aus - Nur Funktion ein und aus - Mit Auswahlmenü
Projekt	Sie können ein Gespräch einem Projekt zuordnen. Dies geschieht entweder mit einer definierten Kennziffer auf der Taste, oder aber mit einer allgemeinen Taste, Sie müssen die Kennziffer nachträglich eingeben.
Reinigung	In Verbindung mit der Taste Check in/out. Ermöglicht die Signalisierung, daß ein Hotelzimmer gereinigt wurde und der nächste Gast eingeecheckt werden kann.
Relais	Zum Schalten eines Relais. Spezielle Funktionstaste einrichtbar.
Reservieren	Zum Reservieren einer Wählleitung (B-Kanal), wenn alle Leitungen besetzt sind.
Rückfrage	Zum Einleiten von Rückfrage, Verbinden, Makeln.
Sensor	Zum Aktivieren/ Deaktivieren von Sensoren.
Stumm-schaltung	Zum Stummschalten des Mikrofons an Ihrem Telefon.
Telefonschloß	Zum Sperren des Systemtelefons, Notruf/Direktruf wählbar.
Termin	Zum Ein- oder Ausschalten des eingegebenen Termins.
Tonruf aus	Zum Abschalten der akustischen Signalisierung an Ihrem Systemtelefon. Der Anrufer bekommt trotzdem ein Freizeichen.
Tür	Zum Verbindungsaufbau zur Türfreisprecheinrichtung (TFE). Spezielle Funktionstaste einrichtbar.
Türöffner	Zum Betätigen des elektrischen Türöffners. Spezielle Funktionstaste einrichtbar.
Übergabe	Zur Übergabe eines Externgesprächs an einen Externteilnehmer.
Umleitung von	Zum Umleiten aller Anrufe von einem anderen Telefon auf das aktuelle Telefon.
Umleitung zu	Zum Umleiten aller Anrufe zu einem anderen Intern- oder Externteilnehmer.
Verbindungs-liste	Zeigt die letzten externen Verbindungen (ankommend und abgehend, je nach Konfiguration) an. Sie können die Telefonnummern aus der Liste direkt ins Telefonbuch einspeichern, indem Sie die Telefonbuchtaste drücken.
Wecken	Zum Ein- oder Ausschalten der eingegebenen Weckzeit.
Weiterleiten zu	Weiterleiten eines eingehenden Anrufs an eine andere Rufnummer, ohne den Anruf anzunehmen (Call Deflection).
Zieltaste - public - privat	Zum Wählen einer gespeicherten Rufnummer. - Die Rufnummer ist an Ihrem Telefon und im Telefonbuch gespeichert. - Die Rufnummer ist nur an Ihrem Telefon gespeichert

# Systemtelefon ST 21

## LED - Anzeigen zu freiprogrammierbaren Funktionstasten

	LED an	LED aus	LED blinkt
AB Info	Abgefragte Nachrichten vorhanden	Keine Nachrichten vorhanden	Neue Nachrichten vorhanden
Anklöpfen	eingeschaltet	ausgeschaltet	
Anrufliste	Abgefragte Anrufe vorhanden	Keine Anrufe in Anrufliste	Neue Anrufe in Anrufliste
Anrufschutz	eingeschaltet	ausgeschaltet	Telefon wird gerufen
AVA 2 Nacht	eingeschaltet	ausgeschaltet	
AVA 3 Weiterschaltung	eingeschaltet	ausgeschaltet	
Busy on Busy	eingeschaltet	ausgeschaltet	
Gruppentaste	eingebucht	ausgebucht	Telefon wird gerufen
Headset	eingeschaltet	ausgeschaltet	
Inkognito	eingeschaltet	ausgeschaltet	
LCR	eingeschaltet	ausgeschaltet	
Relais	Relais an	Relais aus	Relais wird gerufen
Stummtaste	eingeschaltet	ausgeschaltet	
Telefonschloss	eingeschaltet	ausgeschaltet	
Termin	eingeschaltet	ausgeschaltet	bei Terminruf
Tonruf aus	eingeschaltet	ausgeschaltet	
Tür	mit Tür verbunden	ausgeschaltet	bei Türruf
Umleitung von	eingeschaltet	ausgeschaltet	
Umleitung zu	eingeschaltet	ausgeschaltet	
Wecken	eingeschaltet	ausgeschaltet	Weckruf nicht bestätigt

# Systemtelefon ST 21

## LED - Anzeigen zu freiprogrammierbaren Funktionstasten

	LED an	LED aus	LED blinkt (langsam)	LED blinkt schnell
Anrufbeantwortertaste	der Anrufbeantworter ist eingeschaltet.	der Anrufbeantworter ist ausgeschaltet.		
Interntaste	der Interneteilnehmer ist belegt. Er wird gerufen oder führt ein Gespräch.		der Interntaste ist ein Anrufbeantworter <sup>1)</sup> zugeordnet. Dieser hat ein Gespräch angenommen. Durch Drücken der Taste kann das Gespräch übernommen werden.	Sie halten den Interneteilnehmer (Rückfrage oder Makeln). Nur Sie können die Verbindung wieder aufnehmen.
Linientaste	die Linie ist belegt, sie kann nicht belegt werden.	die Linie ist frei, und der Teilnehmer kann sie wie bei einer Extern-Taste belegen.	die Linie ist in einem Zustand, in dem jeder das Gespräch übernehmen kann.	die Linie wird gehalten, und kann nur von diesem Teilnehmer übernommen werden.
Timertaste	der Timer ist eingeschaltet, die Funktion ist ausgeschaltet.	der Timer ist ausgeschaltet und die Funktion ist ausgeschaltet.	der Timer ist eingeschaltet, die Funktion ist eingeschaltet.	
Zieltaste		geht aus, sobald jemand das Gespräch annimmt.	blinkt, wenn die Nummer anruft. Der Ruf kann durch Tastendruck hergeholt werden.	

### Allgemeines zur Linientaste

Eine Bedingung für die sinnvolle Nutzung ist, dass für eine Linie immer zwei Tasten eingerichtet sind. Im Ruhezustand können Sie durch das Drücken einer blinkenden Linientaste nähere Informationen zu der Linie erhalten (z.B. die Rufnummer des Anrufers). Drücken Sie die blinkende Linientaste im abgehobenen Zustand, übernehmen Sie das Gespräch.

1) Gilt nur für Anrufbeantworter am internen S0 oder analogen Port.

# Systemtelefon ST 21

## Standardbelegung der Funktionstasten

Im Auslieferungszustand sind die Funktionstasten wie folgt belegt:

Diese Belegung können Sie nach Ihren eigenen Wünschen ändern.

Durchsage	Anklopfen
Termin	Tonruf aus
Anruffilter	Stumm
Ziel public	Umleitung zu
Ziel public	Intern

## Funktionstastenbelegung ändern

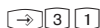

Programmierung einleiten



Funktionstaste drücken, deren Funktion Sie ändern wollen



Anfangsbuchstaben des Namens der Funktion eingeben, z.B. "Z" für Zieltaste oder mit den Pfeiltasten vorwärts oder rückwärts blättern, bis die gewünschte Funktion angezeigt wird



Auswahl bestätigen



Programmierung beenden

## "Externbelegung direkt" aktiviert

### Internteilnehmer anrufen:



Hörer abheben.



"#" Taste drücken und die Internrufnummer wählen oder Intern Taste drücken und Rufnummer wählen

### Externteilnehmer anrufen:



Hörer abheben.



Externrufnummer direkt wählen, die TK-Anlage belegt automatisch eine Wählleitung

## "Externbelegung direkt" deaktiviert

### Internteilnehmer anrufen:



Hörer abheben.



Internrufnummer direkt wählen

### Externteilnehmer anrufen:



Hörer abheben.



Externbelegung mit "0" und dann die Externrufnummer wählen

# Systemtelefon ST 21

## Bei Ihnen wird angeklopft

### 1. Möglichkeit:

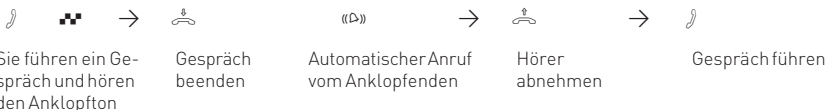

### 2. Möglichkeit:



**Taste "Makeln"** drücken. Das erste Gespräch wird gehalten. Sie sind mit dem zweiten Anrufer verbunden und können zwischen beiden Gesprächen makeln oder das Gespräch weitergeben.

## Anklopfen abweisen



**Taste "Abweisen"** drücken. Der Anrufer hört jetzt statt des Freitons den Besetztton, wenn Sie als einziger Teilnehmer gerufen wurden. Der Anrufer hört weiterhin den Freiton, wenn nach einer Rufverteilung mehrere Teilnehmer gerufen werden.



Gespräch fortsetzen

## Rückruf einleiten



Sie haben einen Teilnehmer angerufen, der ist aber besetzt, es wird automatisch angeklopft.



**OK** drücken. Der Rückruf ist eingeleitet, Sie hören einen Quittungston.



Hörer auflegen.

## Externruf heranholen



Sie wollen einen Externruf heranholen.



Hörer abheben. **OK** drücken. Sie sind nun mit dem Anrufer verbunden und können wie gewohnt telefonieren.

## Gespräch vom Anrufbeantworter übernehmen



Ein Externanruf hat den Anrufbeantworter aktiviert.



Hörer abheben, **Taste "Heranholen"** drücken. Dies funktioniert nur, wenn die **Taste "Heranholen"** gezielt auf die Inter-nummer des Anrufbeantworters konfiguriert ist.

# Systemtelefon ST 21

## Anrufliste anzeigen

Der Hörer ist aufgelegt. An der blinkenden Miltaste sehen Sie, daß eine Meldung vorliegt. In der Anrufliste steht mindestens ein Eintrag. Die LED blinkt, bis Sie die Anrufliste auslesen, dann leuchtet die LED dauerhaft, bis Sie die Einträge anrufen oder löschen.

Um den ersten Eintrag zu sehen: Miltaste drücken. 

Im Display sehen Sie eine Externrufnummer und Datum/Uhrzeit des letzten Anrufs oder den Eintrag im Telefonbuch (Name) und Datum/Uhrzeit des letzten Anrufs oder den Hinweis, einen Internteilnehmer anzurufen und Datum/Uhrzeit des letzten Anrufs.

Jetzt haben Sie mehrere Möglichkeiten:

Mit Pfeiltasten weiterblättern, um weitere Einträge zu sehen. 

Hörer abheben, die angezeigte Rufnummer wird automatisch gewählt. Meldet sich der Teilnehmer, wird der Eintrag aus der Anrufliste gelöscht. Meldet er sich nicht, bleibt der Eintrag erhalten.

Angezeigten Eintrag löschen indem Sie die  Taste drücken.

Anzeige der Anrufliste abbrechen, indem Sie die  Taste drücken.

## Anrufschutz programmieren und schalten



 "1": Anrufschutz für Interanrufe  
"2": Anrufschutz für Externanrufe  
"3": Anrufschutz für Extern- und Internanrufe



Mit "set" und Taste **"Anrufschutz"** leiten Sie die Funktion ein.

Programmierung abschließen.

Mit der Taste "Anrufschutz" können Sie den so eingestellten Anrufschutz später einfach aus- bzw. einschalten.

## Umschalten zwischen den Telefonbuch Registern



Taste Telefonbuch 1 Sekunde gedrückt halten und dann loslassen



Mit den Pfeiltasten gewünschtes Wahlmenü auswählen (Vanity, Numerisch, Alphabetisch) und mit  bestätigen.

## Telefonbuch (numerisch)



Taste Telefonbuch drücken



Kurzwahlnummer eingeben oder mit den Pfeiltasten die gespeicherten Einträge durchblättern, bis Sie den gewünschten Namen gefunden haben.

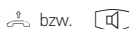

bzw.  Hörer abheben oder Taste "Lautsprecher" drücken, eine Wählleitung wird automatisch belegt und die angezeigte Rufnummer wird automatisch gewählt.

# Systemtelefon ST 21

## Telefonbuch (Vanity)



Taste Tele- Geben Sie den gewünschten  
fonbuch Anfangsbuchstaben ein, z.B. A=2  
drücken Der erste Eintrag mit dem ge-  
wählten Anfangsbuchstaben wird  
angezeigt.



Nächsten Buchstaben wählen,  
z. B. M = 6. Der erste Eintrag  
mit "Am" wird angezeigt.

bzw.



Hörer abheben oder Taste  
"Lautsprecher" drücken, eine  
Wählleitung wird automatisch  
belegt und die angezeigte Ruf-  
nummer wird automatisch ge-  
wählt.

Blättern mit Pfeiltasten

## Telefonbuch (alphabetisch)



Taste Tele- Geben Sie den ge-  
fonbuch wünschten Anfangs-  
drücken buchstaben ein, z.B.  
A = 2 Der erste Eintrag  
mit dem gewählten  
Anfangsbuchstaben  
wird angezeigt.



Nächsten Buchstaben  
wählen, z. B. N = 66.  
Der erste Eintrag mit  
"An" wird angezeigt.

bzw.

Hörer abheben oder Taste  
"Lautsprecher" drücken, eine  
Wählleitung wird automatisch  
belegt und die angezeigte Ruf-  
nummer wird automatisch ge-  
wählt.

Blättern mit Pfeiltasten

## Erweiterte Wahlwiederholung



Der Hörer ist aufgelegt. Taste  
"Wahlwiederholung" drücken.  
Die zuletzt gewählte Rufnum-  
mer wird angezeigt.



Mit den Pfeiltasten eine der letzten  
10 gewählten Externrufnummern  
auswählen.



Hörer abnehmen, die angezeigte  
Externrufnummer wird gewählt

## Automatische Wahlwiederholung



Bei aufgelegtem Hörer betätigen  
Sie die Taste "Wahlwiederho-  
lung". Die zuletzt gewählte Ruf-  
nummer wird angezeigt.



Mit der Taste beginnt die auto-  
matische Wahlwiederholung.  
Im Display sehen Sie, wie häufig die  
Anlage noch versucht den Teilneh-  
mer zu erreichen. Bei der erfolgrei-  
chen Verbindung wird der Lautspre-  
cher eingeschaltet.

bzw.

Meldet sich der Teilnehmer:  
Hörer abnehmen oder  
Lautsprechertaste drücken,  
sonst wird nach 20 Sekunden  
die externe Verbindung  
getrennt.

# Systemtelefon ST 21

## Aufstellungsort

Stellen Sie das ST 21 an einem geeigneten Ort auf. Bitte beachten Sie beim Aufstellen folgende Punkte:

- Nicht an Orten, an denen das Telefon durch Wasser oder Chemikalien bespritzt werden kann.
- Kunststofffüße des Telefons:

Ihr Gerät wurde für normale Gebrauchsbedingungen gefertigt. Durch Chemikalien, die in der Produktion oder bei der Pflege der Möbel verwendet werden, kann es zu Veränderungen der Telefon-Kunststofffüße kommen. Die so durch Fremdeinflüsse veränderten Gerätefüße können unter Umständen unliebsame Spuren hinterlassen. Aus verständlichen Gründen kann für derartige Schäden nicht gehaftet werden. Verwenden Sie daher, besonders bei neuen oder mit Lackpflegemittel aufgefrischten Möbeln, für Ihr Telefon eine rutschfeste Unterlage.

## Reinigung

Sie können Ihr Telefon problemlos reinigen. Beachten Sie folgende Punkte:

- Wischen Sie das Telefon mit einem leicht feuchten Tuch ab oder verwenden Sie ein Antistatiktuch.
- Verwenden Sie niemals ein trockenes Tuch (Aufladung könnte zu Defekten der Elektronik führen).
- Achten Sie in jedem Fall darauf, daß keine Feuchtigkeit eindringen kann (Schalter und Kontakte könnten beschädigt werden).

## Einlegen der Beschriftung für die Funktionstasten

Ihrem ST 21 ist ein Beschriftungsstreifen beigelegt, der auf der Vorderseite die Standardbelegung des ST 21 aufgedruckt hat (siehe Seite 7), auf der Rückseite können Sie Ihre eigene Belegung von Hand eintragen.

Gehen Sie mit dem Fingernagel oben zwischen Fenster und Telefongehäuse. Ziehen Sie das Fenster so nach unten, daß es sich wölbt.

Nun können Sie es herausnehmen.

Legen Sie den Beschriftungsstreifen ein. Mit dem Konfigurationsprogramm TK-Suite Set können Sie sich am PC entsprechende Schilder ausdrucken.

Zum Einlegen stecken Sie das Fenster unten wieder in die Vertiefung. Durch Druck nach unten wölbt sich das Fenster und Sie können es wieder einsetzen.

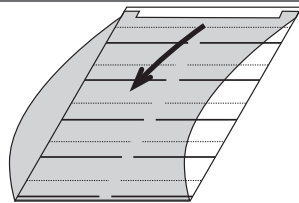



# Systemtelefon ST 21

## Headset anschließen

Das ST 21 verfügt über einen separaten Anschluß (Westernbuchse) für ein Headset. Sie können die folgenden, schnurgebundenen Headset-Modelle verwenden:

Hersteller	Modell	Bestellnummer des Herstellers	
AGFEO	Headset 2100	6548839	
	Headset 2200	6548847	
Plantronics	Supra Monaural Polaris	Modell P51 *	32190-04
	Tristar	Modell P81 *	33695-01
	* mit Anschlußkabel	U10P	38058-01
GN Nordkom	Profile monaural **		1861-15-03
	Optima NC monaural **		1913-29-01
	** mit Anschlußkabel		8800-00-01

Die Westernbuchse für den Headset-Anschluß befindet sich auf der Unterseite des ST 21 (siehe Seite 4). Die Buchse ist mit dem Kopfhörer-Symbol gekennzeichnet.

- Stecken Sie den Stecker des Headsets in die Headset-Buchse, bis er hörbar einrastet.
- Verlegen Sie das Kabel des Headsets zur Zugentlastung im Kabelkanal an der Unterseite des ST 21
- Zum Lösen des Headset-Kabels drücken Sie (ggf. mit einem kleinen Schraubendreher) den Rasthaken des Westernsteckers in Richtung Steckerkörper und ziehen gleichzeitig den Stecker am Kabel heraus.

**Bitte beachten Sie beim Anschluß eines Headsets, daß Sie gegebenenfalls ein Adpaterstück (z.B. RJ45 auf RJ11) verwenden müssen!**

## Firmwareupdate des ST 21

Ihr Systemtelefon ST 21 läßt sich ohne Eingriff in die Hardware auf den neuesten Firmwarestand bringen. Gehen Sie dazu wie folgt vor:



Der Hörer ist aufgelegt. Das Systemtelefon ST 21 ist im Ruhezustand.



Tastenkombination gleichzeitig drücken. Das ST 21 ist nun im Servicemodus.



SoftwareUpdate auswählen, indem Sie die Taste drücken.



Rufnummer des UpdateServers eingeben: 052144709950  
Ggf. zuerst eine "0" zur Amtsholung eingeben, wenn keine spontane Amtsholung eingestellt ist:  
0052144709950



Eingabe mit bestätigen. Der UpdateServer wird angewählt und der Updatevorgang beginnt.

Das Update ist nach ca. 90 Sekunden geladen. Ihr ST 21 meldet sich an der TK-Anlage neu an. Beim Starten wird der aktuelle Softwarestand im Display angezeigt. Damit ist der Updatevorgang abgeschlossen.

# Systemtelefon ST 21

## Bedienungsänderungen im Emulationsmodus

An allen nicht in den Gebrauchsbestimmungen auf Seite 2 genannten AGFEO Telekommunikationsanlagen, wird das ST 21 im Emulationsmodus als ST 25 erkannt. Das bedeutet, daß die Bedienung Ihres ST 21 in den folgenden Punkten geändert wird:

- Die „+“ und „-“ Tasten Ihres ST 21 sind im Emulationsmodus außer Funktion.
- Die LEDs der Funktionstasten sind ohne Funktion
- Es stehen Ihnen neun Funktionstasten zur Verfügung, die untere rechte Funktionstaste wird als „Shift“ Taste genutzt.
- Im Gegensatz zum ST 25 verfügt das ST 21 nur über eine Funktionstastenebene.
- Die Pfeiltasten dienen als „next“ (Pfeil nach rechts) und „Shift next“ (Pfeil nach links).
- Das Display zeigt nur 16 Zeichen pro Zeile an.
- Die „Stop“-Taste dient als „esc“-Taste
- Die „OK“-Taste dient als „enter“-Taste

Die Funktionsweise eines ST 25 entnehmen Sie bitte der Bedienungsanleitung Ihrer TK-Anlage.

### EU-Konformitätserklärung

EC-Declaration of Conformity  
CE-Déclaration de Conformité

**Der Hersteller:** AGFEO GmbH & Co. KG

The Manufacturer:  
Le Constructeur:

**Adresse:** Gaswerkstr. 8  
D - 33647 Bielefeld

Address:  
Adresse:

**Erklärt, dass das Produkt:** ST 21

Declares that the Product:  
Déclare que le Produit:

**Type:** Systemtelefon

**Model:** ST 21

**Components:**

**die grundlegenden Anforderungen gemäß Artikel 3 der nachstehenden EU-Richtlinien erfüllt:**

meets the essential requirements according to article 3 of the following EC-Directive:  
est conforme aux exigences essentielles d' article 3 de la Directive CE:

**Richtlinie 1999/5/EG des Europäischen Parlaments und des Rates vom 09. März 1999  
über Funkanlagen und Telekommunikationsendeinrichtungen und die gegenseitige  
Anerkennung ihrer Konformität**

Directive 1999/5/EC of the European Parliament and of the Council of 09 March 1999 relating to radio and  
telecommunications terminal equipment, including the mutual recognition of their conformity  
Directive 1999/5/CE du Parlement européen et du Conseil du 09 mars 1999 concernant les radio et équipement terminaux de  
télécommunications, incluant la reconnaissance mutuelle de leur conformité

**und dass die folgenden harmonisierten Normen angewandt wurden:**

and that the following harmonised standards has been applied:  
et que les standards harmonisés suivants ont été appliqués:

EN 55022/2003  
EN 55024/2003

Bielefeld, 22. Mai 2006

**Ort und Datum der Konformitätserklärung**  
Place and date of the declaration Lieu et date de la déclaration

Phone : +49(0)5 21 44 70 9-0  
FAX : +49(0)5 21 44 70 9-50

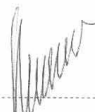

**Name und Unterschrift**  
Name and Signature Nom et Signature

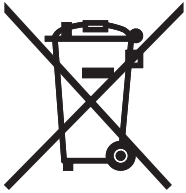

Die auf dem Produkt angebrachte durchkreuzte Mülltonne bedeutet, dass das Produkt zur Gruppe der Elektro- und Elektronikgeräte gehört. In diesem Zusammenhang weist die europäische Regelung Sie an, Ihre gebrauchten Geräte

- den Verkaufsstellen im Falle des Kaufs eines gleichwertigen Geräts
- den örtlich Ihnen zur Verfügung gestellten Sammelstellen (Wertstoffhof, Sortierte Sammlung usw.)

zuzuführen.

So beteiligen Sie sich an der Wiederverwendung und der Valorisierung von Elektrik- und Elektronik-Altgeräten, die andernfalls negative Auswirkungen auf die Umwelt und die menschliche Gesundheit haben könnten.



Identnr. 1101261

Änderung und Irrtum vorbehalten.

Printed in Germany

1062

**AGFEO** GmbH & Co. KG

Gaswerkstr. 8

D-33647 Bielefeld

Internet: <http://www.agfeo.de>