

Inhaltsverzeichnis

Inhaltsverzeichnis	2
Verpackungsinhalt	3
Die Bedienelemente des T 15	3
Die Tasten des AGFEO T 15	4
Die Tasten des AGFEO T 15	5
Das Display des T15	5
Installation	6
Telefonieren	7
Wählen mit aufgelegtem Hörer	7
Einstellen von Datum, Uhrzeit und Kontrast	7
Wahlwiederholung	8
VIP-Funktion	8
Zielwahlspeicher	9
Kurzwahlspeicher	10
Telefonbuch	11
Namen über die Tastatur eingeben	12
Anrufliste	13
Konformitätserklärung	14

Verpackungsinhalt

Folgende Artikel sind in der Verpackung des AGFEO T15 Design-Telefons enthalten:

- Telefon Basisstation
- Hörer mit Spiralkabel
- Telefonkabel
- Steckernetzteil
- Bedienungsanleitung
- Montagematerial

Die Bedienelemente des T15

1. Hörer
2. Basiseinheit
3. Tastatur
4. Gabelumschalter
5. Lautsprecher
6. Anrufliste
7. LCD-Anzeige
8. Freisprechmikrofon
9. Hörer Spiralkabel
10. Telefonkabel
11. Batteriefach
12. Buchse für Hörer Spiralkabel
13. Ruftonwählschalter
14. Stromanschluss
15. Buchse für Telefonkabel
16. Buchse für Kopfhörer









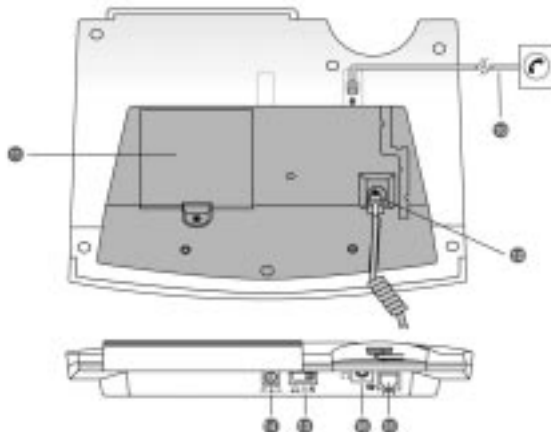



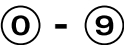

Rufton laut: 

Rufton leise: 

Rufton aus: 



Die Tasten des AGFEO T 15

Funktionstasten	Beschreibung
	Um die Ziffern 0-9 einzugeben
	Um * einzugeben
	Um # einzugeben
	Zur Bestätigung der Eingabe. Diese Taste übernimmt beim Auslesen der eingegangenen Anrufe die Rückruffunktion. Bitte lesen Sie für weitere Einzelheiten den Abschnitt Rückruffunktion .
	Diese Taste dient zum Speichern einer Rufnummer im Kurzwahl- speicher. Bitte lesen Sie für weitere Einzelheiten die Abschnitte Kurz- wahlpeicher und Telefonbuch .
	Diese Taste übernimmt die Stummschaltung Ihres Mikrofons während eines Telefongesprächs. Drücken Sie die Taste, damit Ihr Gesprächs- partner Sie nicht mehr hören kann, drücken Sie die Taste erneut, damit Sie wieder zu hören sind.
	Diese Taste dient dazu, einen Eintrag oder Datensatz aus dem Speicher zu löschen.
	Diese Taste dient dazu, Zeit, Datum und LCD Kontrast des AGFEO T15 einzustellen.
	Rückfrage Taste, dient zum Vermitteln von Gesprächen.
	Diese Taste schaltet Lautsprecher und Freisprechen ein bzw. aus.
	Diese Taste dient zur Wahlwiederholung der letzten Nummer, sofern diese nicht länger als 32 Ziffern war. Nummer die länger sind, werden nicht im Wahlwiederholungsspeicher gespeichert. Bei der Programmierung einer Telefonbuch- oder Kurzwahlnummer übernimmt diese Taste die Pausefunktion.
	Zielwahlspichertasten. Für nähere Informationen lesen Sie bitte den Abschnitt Zielwahlpeicher .
	Telefonbuchtaste. Das Telefonbuch hat bis zu 70 Speicherplätze. Lesen Sie hierzu bitte den Abschnitt Telefonbuch .

Die Tasten des AGFEOT 15

Funktionstasten	Beschreibung
▲ / ▼	Dient zum vor- und zurückblättern, wenn Sie bestimmte Abschnitte des Telefonbuchs durchsuchen, sowie zur Bewegung des Cursors nach links und rechts, wenn Sie einen Datensatz editieren.
+ 🔊 / - 🔊	Dient zum Einstellen der Lautstärke (Stufe 1(leise) bis Stufe 4(laut))
🔇 🔔 🔔	Dient zum Einstellen der Lautstärke des Klingeltons
☎	Telefonbuchse für Telefonkabel

Das Display des T15

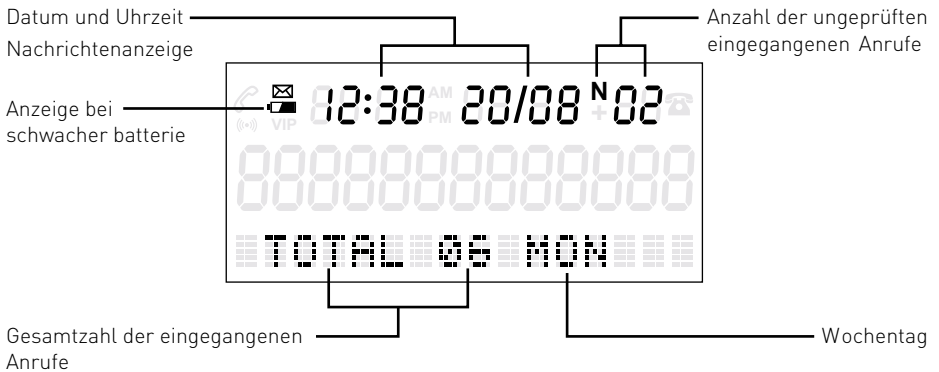





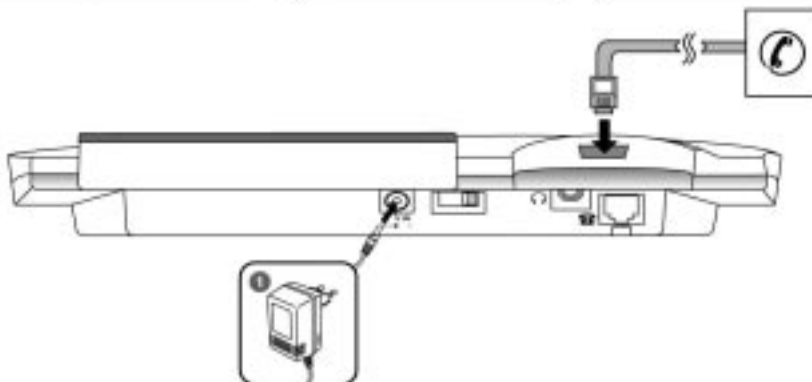
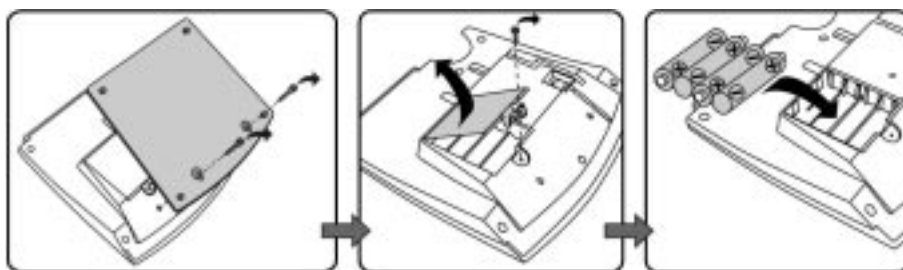

Installation

Gehen Sie mit Hilfe der Bedienelementbeschreibung nach folgendem Schema vor:

1. Entfernen Sie die Bodenplatte, indem Sie die Schrauben lösen.
2. Verbinden Sie das Hörerkabel mit der Buchse an der Basiseinheit.
3. Zum Einlegen der Batterien:
 - i) Entfernen Sie die Klappe des Batteriefachs, indem Sie die Schraube lösen.
 - ii) Legen Sie 4 neue AA-Batterien ein und achten Sie auf die im Batteriefach angegebene Polung.
 - iii) Schließen Sie den Deckel des Batteriefachs.
4. Bringen Sie die Bodenplatte wieder an.
5. Schließen Sie das eine Ende des Telefonkabels an der Buchse des AGFEO T15 an und das andere an den Telefonanschlusses.



Einstellen von Datum, Uhrzeit und Kontrast

- Halten Sie die Taste "Einstellen" () gedrückt, bis in der Anzeige "ZEIT" erscheint.
- Verwenden Sie die Pfeiltasten ( / ), um die korrekte Ziffer einzustellen.
- Drücken Sie die Taste "Rückruf" (), um zu bestätigen und den Cursor auf die nächste Stelle zu bewegen.
- Drücken Sie erneut die Taste "Einstellen" (). Nun können Sie den Display-Kontrast einstellen. Im Display steht "KONTRAST HOCH". Wählen Sie mit den Pfeiltasten zwischen Hoch und Niedrig.
- Zum Beenden drücken Sie die Taste "Einstellen" ().

Hinweise

Die Reihenfolge der Einstellung ist: "Stunde/Minute/Monat/Tag/Jahr/Wochentag", wobei der Wochentag über eine Ziffer einzustellen ist (1=Montag...7=Sonntag).
Nach dem Einstellen zeigt die Anzeige: "TOTAL ANRUFEN XX" und den Wochentag an.
Sollte Ihr Anschluß über CLIP Funktion verfügen, so werden nach dem ersten Telefonat Datum und Uhrzeit automatisch eingestellt.



Telefonieren

Um einen Anruf zu tätigen, nehmen Sie den Hörer ab und warten Sie auf das Freizeichen. Dann wählen Sie mit den Zifferntasten die gewünschte Nummer.
Um das Gespräch zu beenden, legen Sie den Hörer wieder auf, oder drücken Sie den Gabelumschalter.

Wählen mit aufgelegtem Hörer

Um mit aufgelegtem Hörer zu wählen, können Sie die zu wählende Nummer eingeben, bevor oder nachdem Sie die Taste "Lautsprecher" () gedrückt haben. Das Wählen bei aufgelegtem Hörer ist auch mit Nummern aus dem Telefonbuch, dem Zielwahlspeicher und dem Kurzwahlspeicher möglich. Wenn der angewählte Gesprächsteilnehmer das Gespräch annimmt, können Sie entweder den Hörer abnehmen und das Gespräch führen, oder mit aufgelegtem Hörer telefonieren, da das AGFEO T15 mit einer Freisprechfunktion ausgestattet ist.

Wahlwiederholung

- Drücken Sie bei aufgelegtem Hörer die Taste Rückruf () einmal.
- Wählen Sie die gewünschte Nummer mit den Pfeiltasten aus.
Nehmen Sie den Hörer ab oder drücken Sie die Lautsprechertaste (). Die gewünschte Nummer wird gewählt.
Um eine einzelne Nummer aus dem Rückrufspeicher zu löschen, drücken Sie einmal die Taste Löschen (). Um Nummern im Rückrufspeicher zu löschen, halten Sie die Taste löschen gedrückt, bis im Display "ALLES LÖSCHE ?" erscheint. Bestätigen Sie mit einmaligem drücken der Taste Löschen.



Hinweise

Die Wahlwiederholung wählt die gewünschte Nummer nicht, wenn diese blockiert oder nicht erreichbar ist.





VIP-Funktion

Die VIP Funktion des AGFEO T15 signalisiert Ihnen, daß Sie von der von Ihnen festgelegten VIP-Nummer angerufen werden, durch ein akustisches Signal (Piepton).

VIP-Nummer aus der Anrufliste speichern

- Wählen Sie die gewünschte Rufnummer mit den Pfeiltasten aus.
- Halten Sie die Taste Rückruf () gedrückt, bis in der Anzeige "VIP" erscheint. Dabei erklingt ein Piepton zur Bestätigung.
- Um die VIP-Einstellung zu löschen, halten Sie die Taste Rückruf () gedrückt, bis "VIP" in der Anzeige erlischt.

VIP-Nummer aus dem Telefonbuch speichern

- Drücken Sie die Taste Telefonbuch () einmal, und wählen Sie die gewünschte Nummer mit den Pfeiltasten aus.
- Halten Sie die Taste Löschen () gedrückt und drücken Sie die Taste Rückruf (), bis "VIP" in der Anzeige erscheint. Dabei erklingt ein Piepton als Bestätigung.
- Um die VIP-Einstellung zu löschen, halten Sie die Tasten Löschen () und Rückruf () gedrückt, bis "VIP" in der Anzeige erlischt.

Zielwahlspeicher

Mit dem Zielwahlspeicher können Sie häufig gewählte Nummern über einen Tastedruck direkt wählen.

Rufnummer speichern

- Geben Sie bei aufgelegtem Hörer die Rufnummer ein.
- Halten Sie die Zielwahl Taste (**M1...M3**) gedrückt, bis im Display "GESPEICHERT" steht.

Rufnummer aus dem Telefonbuch oder der Anrufliste speichern

- Wählen Sie mit den Pfeiltasten in der Anrufliste oder dem Telefonbuch die gewünschte Rufnummer aus.
- Halten Sie die Zielwahl Taste (**M1...M3**) gedrückt, bis im Display "GESPEICHERT" steht.

Rufnummer löschen

- Drücken Sie die Taste Speicher ().
- Im Display wird "—>" angezeigt.
- Halten Sie die Zielwahl Taste (**M1...M3**) gedrückt, bis im Display "GESPEICHERT" steht.

Rufnummer wählen

Um einen Anruf aus dem Zielwahlspeicher zu wählen, drücken Sie die gewünschte Zielwahl Taste (**M1...M3**) und nehmen den Hörer ab, oder drücken die Taste Lautsprecher ().





Hinweise

Die Telefonnummern im Zielwahlspeicher können maximal 18 Stellen lang sein. Wenn Sie eine längere Telefonnummer eingeben und versuchen, diese im Zielwahlspeicher zu speichern, erscheint in der Anzeige "ZU LANG" und es werden nur die ersten 18 Stellen gespeichert.

Kurzwahlspeicher

Zusätzlich zum Zielwahlspeicher haben Sie die Möglichkeit, bis zu 10 Kurzwahlnummern abzulegen, die Sie ebenfalls durch einen Tastendruck anwählen können.

Rufnummer speichern

- Drücken Sie die Taste Speicher () einmal. In der Anzeige steht "--->".
- Geben Sie die gewünschte Telefonnummer ein. Sie können dabei * und # verwenden. Außerdem haben Sie die Möglichkeit, mit der Taste Pause () eine Pause in den Wählvorgang einzufügen.
- Drücken Sie die Taste Speicher () erneut. In der Anzeige steht "---?>".
- Halten Sie eine der Zifferntasten (0...9) gedrückt, bis in der Anzeige "GESPEICHERT" steht.
- Drücken Sie nun die Taste Rückruf () zweimal.

Rufnummer löschen

Um eine Rufnummer aus dem Kurzwahlspeicher zu löschen, müssen Sie die Speicherposition überschreiben, indem Sie eine leere Nummer einspeichern.

Rufnummer wählen

Um eine Rufnummer aus dem Kurzwahlspeicher zu wählen, halten Sie die gewünschte Zifferntaste so lange gedrückt, bis die Nummer im Display erscheint. Nehmen Sie danach den Hörer ab oder drücken Sie die Lautsprecher Taste. Die Rufnummer wird gewählt.





Hinweise

Die Telefonnummern im Kurzwahlspeicher können maximal 18 Stellen lang sein. Wenn Sie eine längere Telefonnummer eingeben und versuchen, diese im Kurzwahlspeicher zu speichern, erscheint in der Anzeige "ZU LANG" und es werden nur die ersten 18 Stellen gespeichert.



Telefonbuch

Das AGFEO T15 stellt Ihnen ein Telefonbuch mit bis zu 70 Speicherplätzen zur Verfügung, in dem Sie Rufnummern und -namen eingeben können.



Rufnummer speichern

- Halten Sie die Taste Telefonbuch () für ca. 3 Sekunden gedrückt.
- Geben Sie die zu Speichernde Telefonnummer ein. Sie darf maximal 18 Stellen lang sein, sollte Sie länger sein, erscheint im Display "ZU LANG".
- Drücken Sie die Taste Telefonbuch () einmal.
- Geben Sie den Namen über das Tastenfeld des AGFEO T15 ein. Lesen Sie hierzu bitte "Namen über die Tastatur eingeben".
- Drücken Sie die Taste Telefonbuch () einmal.
- Geben Sie eine weitere Telefonnummer ein oder beenden Sie die Programmierung durch drücken der Taste Löschen ().



Rufnummer aus der Anrufliste im Telefonbuch speichern

- Wählen Sie in der Anrufliste die gewünschte Nummer mit den Pfeiltasten aus.
- Halten Sie die Taste Telefonbuch () für ca. 3 Sekunden gedrückt. Die Rufnummer wird ins Telefonbuch kopiert.
- Geben Sie den Namen über das Tastenfeld des AGFEO T15 ein. Lesen Sie hierzu bitte "Namen über die Tastatur eingeben".
- Drücken Sie die Taste Telefonbuch () einmal.
- Beenden Sie die Programmierung durch drücken der Taste Löschen ().

Rufnummer im Telefonbuch bearbeiten

- Drücken Sie die Taste Telefonbuch () und wählen Sie mit den Pfeiltasten eine gewünschte Rufnummer aus.
- Drücken Sie die Taste Rückruf () dreimal. Nach dem dritten betätigen der Taste schaltet das Telefon in den Editiermodus. Alternativ können Sie auch bis zu drei Datensätze mit jeweils einmaligem Drücken der Taste Rückruf () auswählen.
- Editieren Sie die Rufnummern wie unter "Rufnummer speichern" beschrieben.

Rufnummer aus dem Telefonbuch löschen

- Drücken Sie die Taste Telefonbuch () und wählen Sie mit den Pfeiltasten eine gewünschte Rufnummer aus.
- Drücken Sie die Taste Löschen (). Im Display erscheint "LÖSCHEN ?".
- Drücken Sie die Taste Löschen erneut, um zu bestätigen. Der Datensatz wird gelöscht.

Rufnummer aus dem Telefonbuch wählen

- Drücken Sie die Taste Telefonbuch ().
- Drücken Sie den Anfangsbuchstaben des zu suchenden Kontaktes (siehe "Namen über die Tastatur eingeben")
- Wenn mehrere Kontakte mit dem gleichen Anfangsbuchstaben beginnen, wählen Sie den entsprechenden mit den Pfeiltasten aus.
- Heben Sie den Hörer ab oder drücken Sie die Lautsprechertaste um den Eintrag zu wählen.

Namen über die Tastatur eingeben

Auf der Tastatur sind auf jeder Taste auch Buchstaben und Sonderzeichen hinterlegt. Wie sie die entsprechenden Buchstaben/ Sonderzeichen aufrufen, können Sie in der folgenden Tabelle ablesen.

Um hintereinander Buchstaben von derselben Nummerntaste nutzen zu können (z.B. AB) müssen sie nach Auswahl des ersten Buchstabens die Taste Rückruf () drücken. Ein Stelle löschen Sie durch drücken der Taste Löschen ().

Taste 	1mal	2mal	3mal	4mal	5mal	6mal	7mal	8mal	9mal	10mal
①	1	.	,	?	!	-	"	'	()
②	A	B	C	a	b	c	2			®
③	D	E	F	d	e	f	3			
④	G	H	I	g	h	i	4			
⑤	J	K	L	j	k	l	5			
⑥	M	N	O	m	n	o	6	...	-	"
⑦	P	Q	R	S	p	q	r	s	7	
⑧	T	U	V	t	u	v	8	ÿ		
⑨	W	X	Y	Z	w	x	y	z	9	
⑩	0	+	&	@	/	\$	%			

Anrufliste

Ihr Telefon ist mit einer Anrufliste ausgestattet, die, soweit Ihr Netzbetreiber oder Ihre TK-Anlage das anbietet, alle ankommenden Anrufe abspeichert. Die Anrufliste kann bis zu 61 Einträge speichern, sobald die Anrufliste voll ist, werden die ältesten Einträge überschrieben.

Anrufliste einsehen

Benutzen Sie bei aufgelegtem Hörer die Pfeiltasten, um durch die Anrufliste zu blättern. Wenn ein Anrufer mehrfach angerufen hat, so steht in der Obersten Zeile das Symbol "+". Wenn Sie über den letzten Eintrag hinausblättern, steht im Display "LETZTER EINTRAG".

Anrufer aus der Anrufliste zurückrufen

Wenn Sie eine Nummer aus der Anrufliste zurückrufen wollen, nehmen Sie den Hörer ab oder drücken Sie die Lautsprecher Taste, das Telefon wählt die angezeigte Nummer.

Einträge löschen

- Drücken Sie beim Durchsehen der Anrufliste die Taste Löschen () einmal, um den grade angezeigten Eintrag zu löschen. Im Display erscheint "LÖSCHEN ?".
- Drücken Sie die Taste Löschen zur Betsätigung, der Eintrag wird gelöscht.
- Um alle Einträge in der Anrufliste zu löschen, halten Sie beim Durchsehen der Anrufliste die Taste Löschen gedrückt, bis im Display erscheint "ALLE LÖSCHEN ?"
- Drücken Sie die Taste Löschen zur Bestätigung. Alle Einträge werden gelöscht, im Display erscheint "KEINE ANRUFTE". Drücken Sie eine beliebige Taste, um den Modus zu beenden.

EU-Konformitätserklärung

EC-Declaration of Conformity
CE-Déclaration de Conformité

Der Hersteller: AGFEO GmbH & Co. KG

The Manufacturer:
Le Constructeur:

Adresse: Gaswerkstr. 8
D - 33647 Bielefeld

Address:
Adresse:

Erklärt, dass das Produkt: T-15

Declares that the Product:
Declare que le Produit:

Type: a/b Telefon

Model: T-15

Components: -----

die grundlegenden Anforderungen gemäß Artikel 3 der nachstehenden EU-Richtlinien erfüllt:

meets the essential requirements according to article 3 of the following EC-Directive:
est conforme aux exigences essentielles d' article 3 de la Directive CE:

**Richtlinie 1999/5/EG des Europäischen Parlaments und des Rates vom 09. März 1999
über Funkanlagen und Telekommunikationsendeinrichtungen und die gegenseitige
Anerkennung ihrer Konformität**

Directive 1999/5/EC of the European Parliament and of the Council of 09 March 1999 relating to radio and
telecommunications terminal equipment, including the mutual recognition of their conformity
Directive 1999/5/CE du Parlement européen et du Conseil du 09 mars 1999 concernant les radio et équipement terminaux de
télécommunications, incluant la reconnaissance mutuelle de leur conformité

und dass die folgenden harmonisierten Normen angewandt wurden:

and that the following harmonised standards has been applied:
et que les standards harmonisés suivants ont été appliqués:

EN 55022/1998
EN 55024/1998
EN 60950/2000
TBR 21/1998
TBR 38/1998

Bielefeld, 18. November 2002

Ort und Datum der Konformitätserklärung
Place and date of the declaration Lieu et date de la déclaration

Phone : +49(0)5 21 44 70 9-0
FAX : +49(0)5 21 44 70 9-50

Name und Unterschrift
Name and Signature Nom et Signature

Identnr. 555 541
Änderung und Irrtum vorbehalten.
Printed in Germany
1022

AGFEO GmbH & Co. KG
Gaswerkstr. 8
D-33647 Bielefeld
Internet: <http://www.agfeo.de>